

księstwo opolskie
 hosłta ewidencyjna: Kędzierzyn Koźle 160301_1
 ob ewidencyjny:

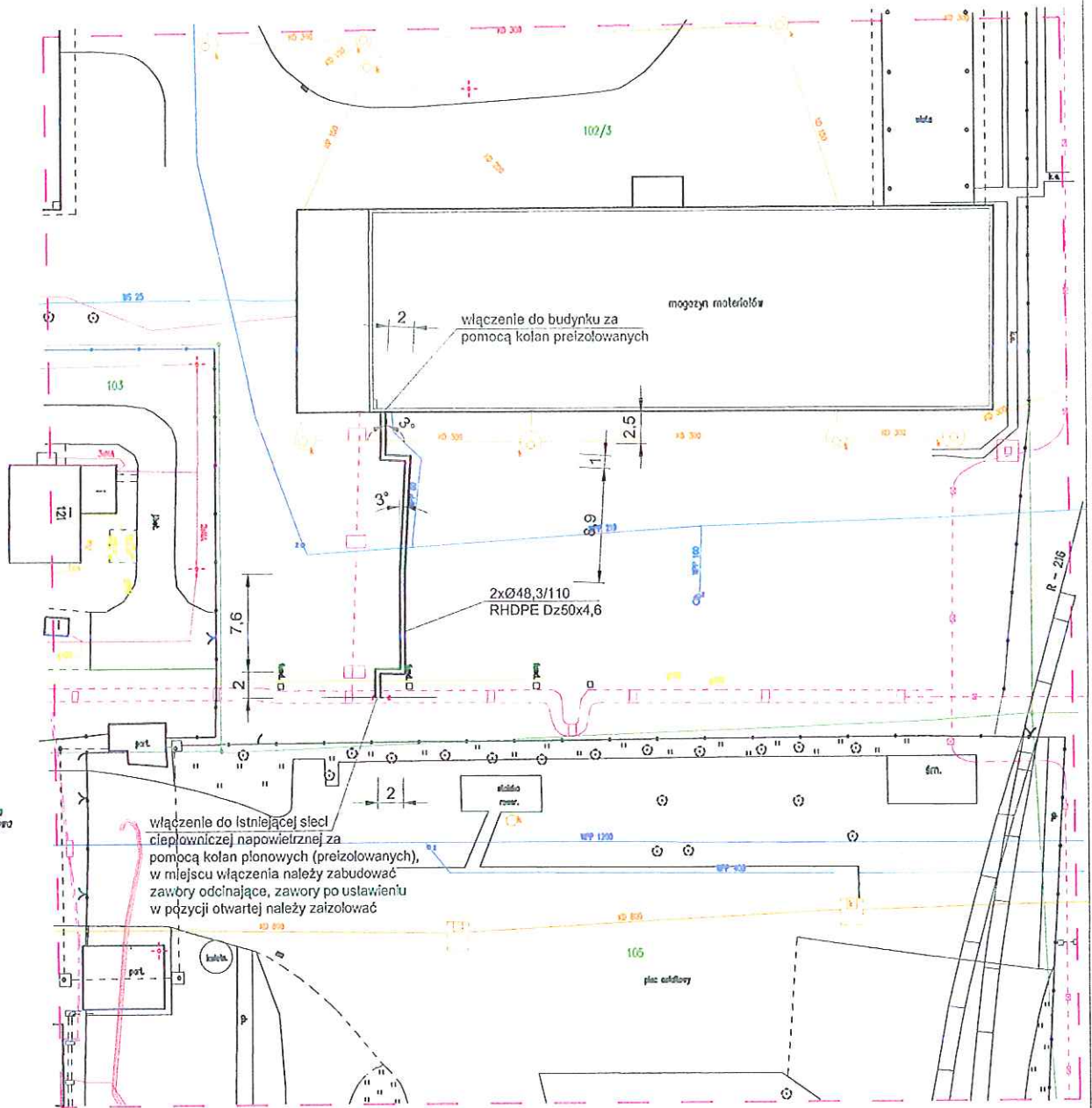

LEGENDA:

- granica obrębowa
- granica ewid. działki
- kabel energetyczny
- gazociąg
- wodociąg
- telekomunikacja
- kanalizacja deszczowa
- kanalizacja przemysłowa
- oo

trasa projektowanego przyłącza



Miejski Zakład Energetyki Ciepłej Sp. z o.o.

47-220 Kędzierzyn-Koźle ul. Stalmacha 18, tel. 77 483 34 85, fax 77 483 35 56
 www.mzec-kk.pl e-mail: sekretariat@mzec-kk.pl

Tytuł opracowania

Projekt budowlany, budowy przyłącza sieci ciepłowniczej do budynku hali produkcyjnej firmy Artivent Sp. z o.o. przy ulicy Mostowej 6 w Kędzierzynie-Koźlu. Projekt realizowany w ramach programu KAWKA p.n. "Likwidacja niskiej emisji wspierającej wzrost efektywności energetycznej i rozwój rozproszonych, odnawialnych źródeł energii - KAWKA na terenie miasta Kędzierzyna-Koźla".

Projektował
mgr inż. Grzegorz Mateja

Uprawnienia
SLK/0625/POOS/04

Data
25.06.2014r.

Podpis

Wykonał
mgr inż. Konrad Kobialka

Uprawnienia

Data
25.06.2014r.

Podpis

Tytuł rysunku
Plan sytuacyjny

Skala
1:500

Nr rysunku
5,2

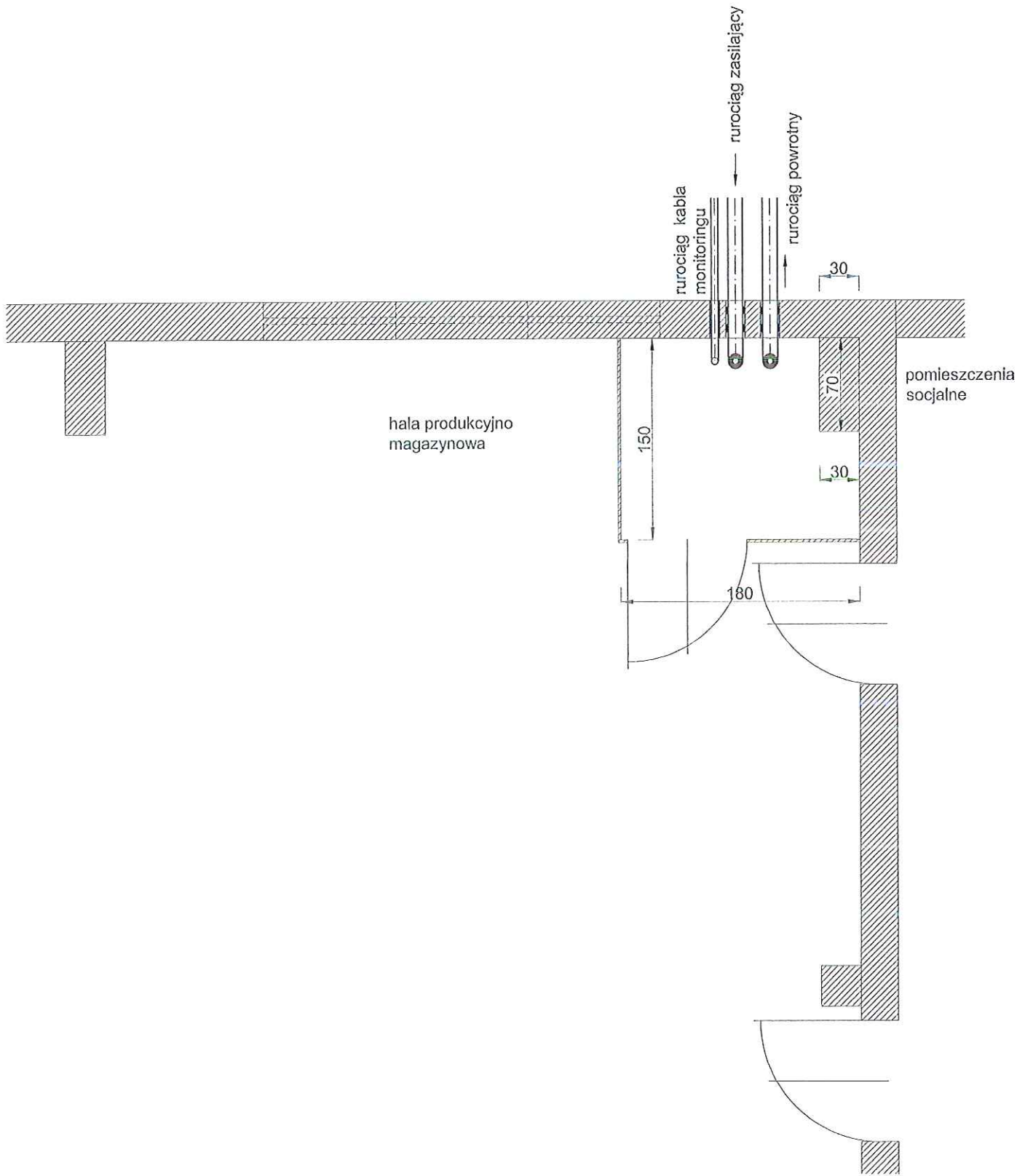

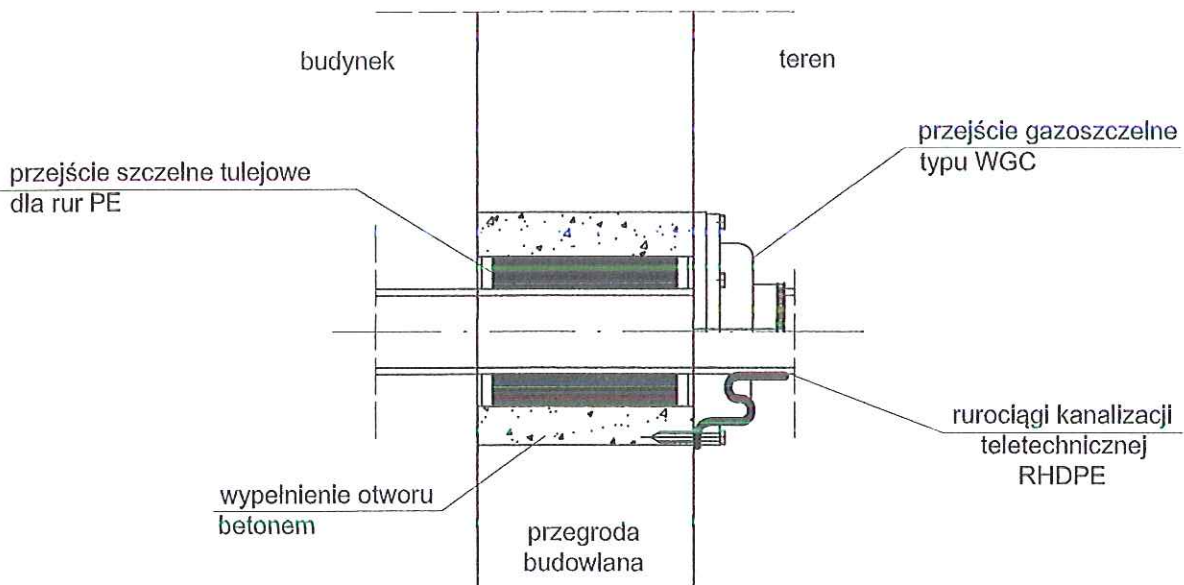
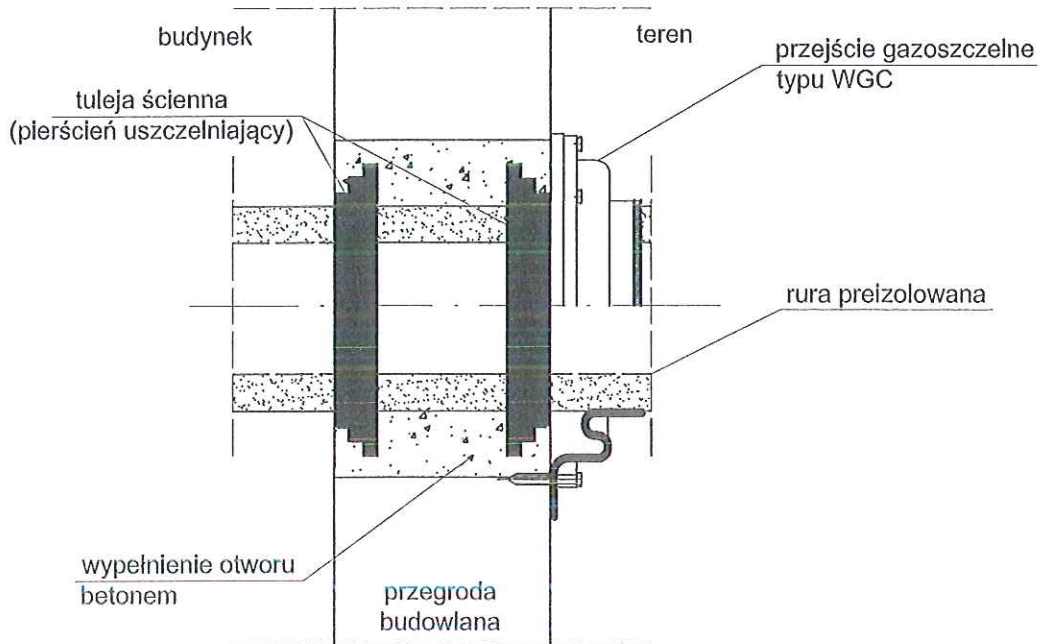

 Miejski Zakład Energetyki Ciepłej Sp. z o.o. 47-220 Kędzierzyn-Koźle ul. Stalmacha 18, tel. 77 483 34 85, fax 77 483 35 56 www.mzec-kk.pl e-mail: sekretariat@mzec-kk.pl			
Tytuł opracowania Projekt budowlany, budowy przyłącza sieci ciepłowniczej do budynku hali produkcyjnej firmy Arivent Sp. z o.o. przy ulicy Mostowej 6 w Kędzierzynie-Koźlu. Projekt realizowany w ramach programu KAWKA p.n. "Likwidacja niskiej emisji wspierającej wzrost efektywności energetycznej i rozwój rozproszonych, odnawialnych źródeł energii - KAWKA na terenie miasta Kędzierzyna-Koźla".			
Projektował mgr inż. Grzegorz Mateja	Uprawnienia SLK/0625/POOS/04	Data 25.06.2014r.	Podpis 
Wykonał mgr inż. Konrad Kobiłka	Uprawnienia	Data 25.06.2014r.	Podpis 
Tytuł rysunku Rzut pomieszczenia węzła ciepłowniczego		Skala	Nr rysunku 5.11.A



UWAGI:

Wprowadzenie rur preizolowanych wraz z rurociągiem kanalizacji teletechnicznej do budynku, wymaga wykonania trzech otworów w zewnętrznej przegrodzie budowlanej oraz wykonania otworu o wymiarach 1,2x0,6m. Do wykonania otworów w zewnętrznej przegrodzie budowlanej (ściana fundamentowej), należy użyć wiertnicy do betonu. Nie dopuszcza się, wykuvania otworów w ścianie fundamentowej przy użyciu narzędzi udarowych. Przejście rurociągów przez posadzkę w budynku należy wykonać analogicznie jak przejście przez ścianę fundamentową z pominięciem przejść gazoszczelnych.

 Miejski Zakład Energetyki Ciepłej Sp. z o.o. 47-220 Kędzierzyn-Koźle ul. Stalmacha 18, tel. 77 483 34 85, fax 77 483 35 56 www.mzec-kk.pl e-mail: sekretariat@mzec-kk.pl			
Tytuł opracowania Projekt budowlany, budowy przyłącza sieci ciepłowniczej do budynku hali produkcyjnej firmy Artivent Sp. z o.o. przy ulicy Mostowej 6 w Kędzierzynie-Koźlu. Projekt realizowany w ramach programu KAWKA p.n. "Likwidacja niskiej emisji wspierającej wzrost efektywności energetycznej i rozwój rozproszonych, odnawialnych źródeł energii - KAWKA na terenie miasta Kędzierzyna-Koźla".			
Projektował mgr inż. Grzegorz Mateja	Uprawnienia SLK/0625/POOS/04	Data 25.06.2014r.	Podpis 
Wykonał mgr inż. Konrad Kobialka	Uprawnienia -----	Data 25.06.2014r.	Podpis 
Tytuł rysunku Schemat przejścia rurociągów przez zewnętrzną przegrodę budowlaną		Skala -----	Nr rysunku 5,8

1003203934

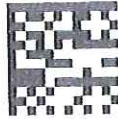

YRP/8

Kędzierzyn-Koźle, dnia 2014-07-02

TD/O3/RD 3/6/RDE 6/BK/2014-07-02/0000044
1003203454

Miejski Zakład Energetyki
Ciepłej Spółka z o.o.
ul. Stalmacha 18
47-220 Kędzierzyn-Koźle

Dotyczy:

Uzgodnienia uzbrojenia elektroenergetycznego w obrębie projektowanego przyłącza sieci ciepłowniczej w Kędzierzynie-Koźlu przy ul. Mostowej 6.

W związku z pismem z dnia 25.06.2014 r. znak : D/RI/295/2014/K dot. uzgodnienia uzbrojenia informujemy, że projektowane przyłącze c.o. do budynku nr 6 przy ul. Mostowej nie koliduje z naszymi urządzeniami elektroenergetycznymi, w związku z czym uzgadniamy bez uwag trasę przedmiotowego obiektu.

Z tytułu zweryfikowania stanu aktualnego uzbrojenia i uzgodnienia pobiera się opłatę, która należy wpłacić na nasz rachunek bankowy zgodnie z fakturą przesłaną oddzielną przesyłką.

Sprawę prowadzi: Bożena Koryl tel. 77 8896317

Załączniki : 1 egz. planu

Kopia : a/a RDE 6

Tauron Dystrybucja S.A.
ul. Stalmacha 18
47-220 Kędzierzyn-Koźle
Marek Wójcik

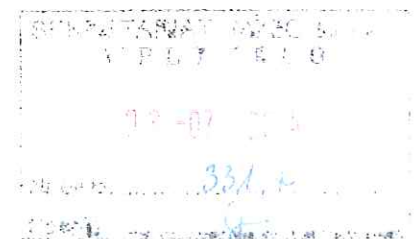

Biuro Energetyki
 Inwestycja: Kędzierzyn-Koźle 160301_1
 25 ewidencyjny

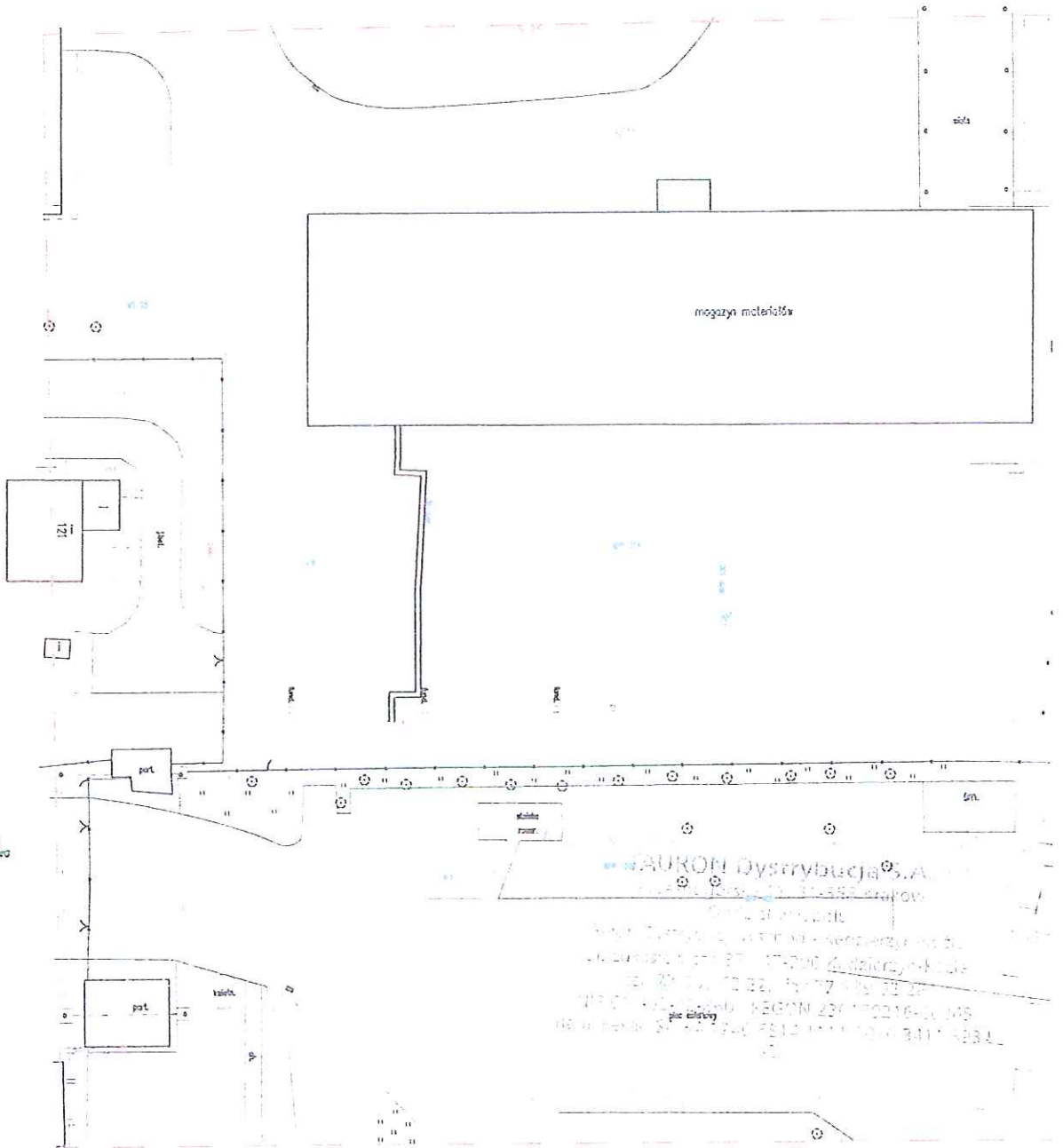
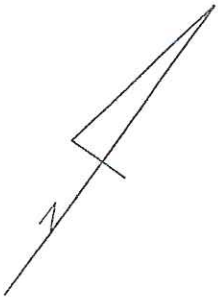

LEGENDA:

zakres opracowania
 granica ewid. działki
 kablet energetyczny
 gazociąg
 wodociąg
 telefonokablaż
 kanalizacja deszczowa
 kanalizacja przemysłowa
 oo

trasa projektowanego przyłącza



Miejski Zakład Energetyki Ciepłej Sp. z o.o.

47-220 Kędzierzyn-Koźle ul. Stalmacha 18. tel. 77 483 34 85, fax 77 483 35 56
 www.mzec-kk.pl e-mail: sekretariat@mzec-kk.pl

Tytuł opracowania

Projekt budowlany, budowy przyłącza sieci ciepłowniczej do budynku hali produkcyjnej firmy Artivent Sp. z o.o. przy ulicy Mostowej 6 w Kędzierzynie-Koźlu. Projekt realizowany w ramach programu KAWKA p.n. "Likwidacja niskiej efektywności energetycznej i rozwój rozproszonych, odnawialnych źródeł energii - KAWKA na terenie miasta Kędzierzyna-Koźla".

Wzrost	Wykonanie	Wzrost	Data	Podpis
mgr inż. Grzegorz Mateja	mgr inż. Konrad Kobiółka	SLK.0625 PCOS.04	25.06.2014r.	
			25.06.2014r.	
Typ dokumentu		Skala		Strona
Plan sytuacyjny		1:500		5/2



Polska Spółka Gazownictwa sp. z o.o.
Oddział w Zabrze
ul. Szczęść Boże 11, 41-800 Zabrze
tel. 32 398 50 00, faks 32 271 78 01

Rozdzielnia Gazu w Kędzierzynie- Koźlu
ul. Grunwaldzka 69, 47-220 Kędzierzyn-Koźle
tel. 077 483 47 31, faks 077 483 47 31
RG.Kedzierzyn-Kozle@zabrze.psgaz.pl

Miejski Zakład Energetyki Ciepłej
Spółka z o.o.
ul. Stalmacha 18
47-220 Kędzierzyn-Koźle

Wasz znak: D/RI/294/2014/K
Nasz znak: TR-3/316/432-32/2014

Kędzierzyn-Koźle, 26.06.2014

Dot.: uzgodnienia przyłącza do budynku hali produkcyjnej przy ul. Mostowej 6
w Kędzierzynie-Koźle.

Polska Spółka Gazownictwa sp. z o.o. Oddział w Zabrze Zakład w Opolu Rozdzielnia Gazu
w Kędzierzynie-Koźlu informuje niniejszym pismem, że uzgadniamy branżowo rozwiązania
projektowe j/w. w zakresie kolizji z siecią gazową. W miejscu projektowania nie przebiega sieć
gazowa będąca we władaniu Rozdzielni Gazu Kędzierzyn – Koźle.

Z poważaniem

Kierownik ds. Technicznych
Rozdzielni Gazu w Kędzierzynie-Koźlu

Marian Macutkiewicz

inwentarz opałowe
 historia ewidencyjna: Kędzierzyn-Koźle 180301_1
 gb ewidencyjna:

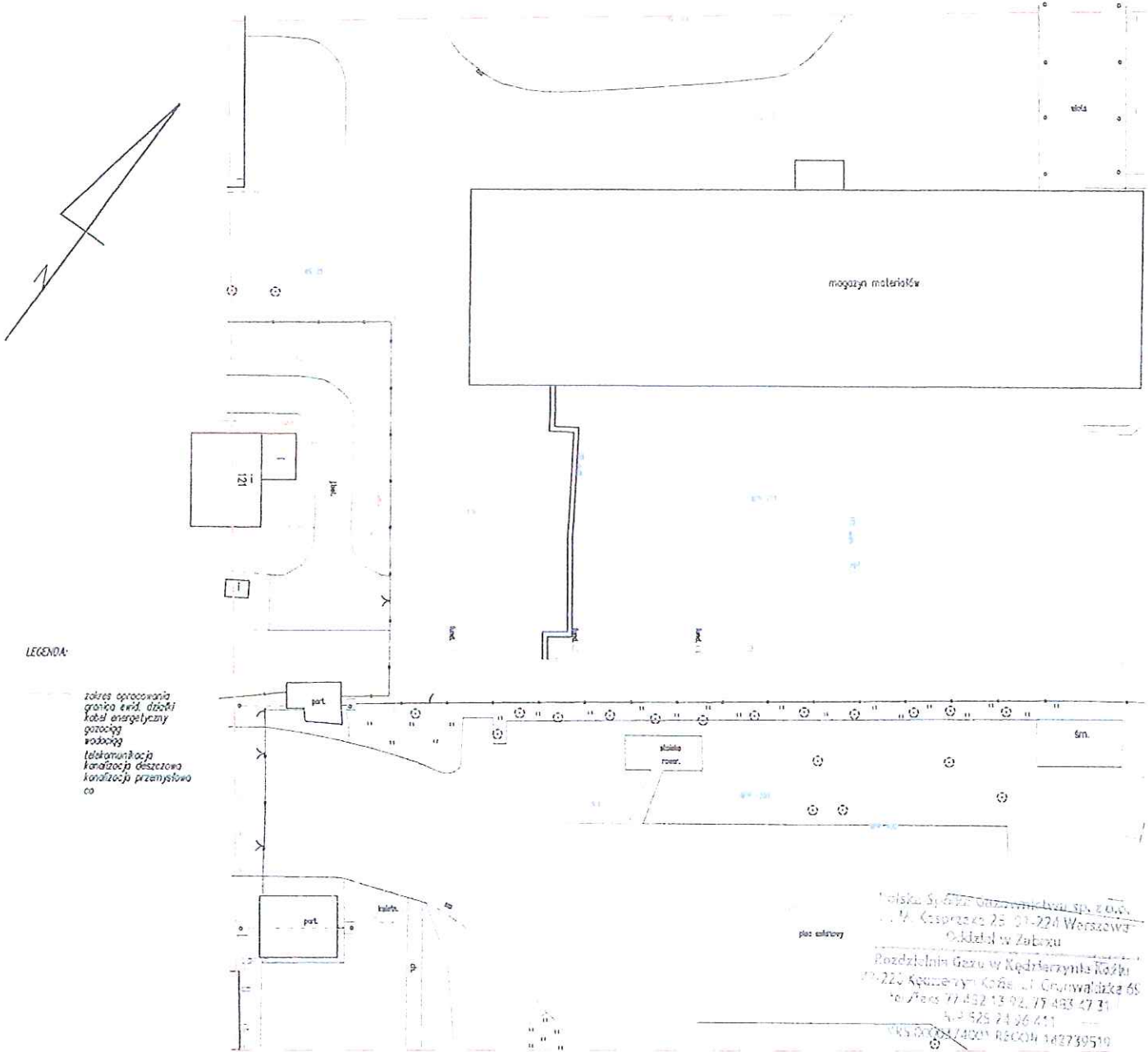

LEGENDA:
 zakres opracowania
 granica ewid. działki
 kabel energetyczny
 gazociąg
 wodociąg
 telekomunikacja
 kanalizacja deszczowa
 kanalizacja przemysłowa
 oo

Miejski Zakład Energetyki Ciepłej Sp. z o.o.
 ul. Kasprzaka 25 01-224 Warszawa
 Oddział w Zabokcu
 Rozdzielnia Gazu w Kędzierzynie-Koźlu
 ul. Granwalda 68
 47-220 Kędzierzyn-Koźle
 tel/fax 77 482 13 92, 77 483 47 31
 tel 77 482 24 96 411
 NIP 5200047400 REGON 142739510

trasa projektowanego przyłącza



Miejski Zakład Energetyki Ciepłej Sp. z o.o.

47-220 Kędzierzyn-Koźle ul. Stalmacha 18, tel. 77 483 34 85, fax 77 483 35 56
 www.mzec-kk.pl e-mail: sekretariat@mzec-kk.pl

Tytuł opracowania
 Projekt budowlany budowy przyłącza sieci ciepłowniczej do budynku hali produkcyjnej firmy Artivent Sp. z o.o. przy ulicy Mostowej 6 w Kędzierzynie-Koźlu. Projekt realizowany w ramach programu KAWKA p.n. "Likwidacja niskiej wspierającej wzrost efektywności energetycznej i rozwój rozproszonych odnawialnych źródeł energii - KAWKA na terenie miasta Kędzierzyna-Koźla".

Wykonanie	Uzasadnienie	Data	Podpis
mgr inż. Grzegorz Mateja	SLK 0625/POOS/04	25.06 2014r.	
mgr inż. Konrad Kobiłka		25.06 2014r	
Tytuł rysunku		Skala	Strona
Plan sytuacyjny		1:500	5.2



Miejskie Wodociągi i Kanalizacja

w Kędzierzynie-Koźlu Spółka z o.o.

Ldz. TB.303.AR.120-99/14-1/...../KW/14

Kędzierzyn – Koźle, dnia 7 lipca 2014r.

Miejski Zakład Energetyki Ciepłej
Spółka z o.o.
ul. Stalmacha 18
47-220 Kędzierzyn-Koźle

Dotyczy: uzgodnienia przyłącza c.o. do hali produkcyjnej Artivent przy ul. Mostowa 6 w Kędzierzynie – Koźlu.

W odniesieniu do Państwa wniosku (pismo znak D/RI/293/2014/K) z dnia 25 czerwca 2014r. w sprawie jw. - Miejskie Wodociągi i Kanalizacja w Kędzierzynie - Koźlu Sp.z o.o. uzgadniają przedstawioną na załączonym planie sytuacyjno-wysokościowym lokalizację projektowanej sieci ciepłowniczej (przyłącza) do w/w hali produkcyjnej.

Załącznik:

Plan sytuacyjno – wysokościowy – 1 egz. (zwrot) opatrzony klauzulą opiniującą.

Otrzymują:

1. Adresat
2. TK w/m
3. DT.TB. a/a

WZ.PR.KB./AR-303-14

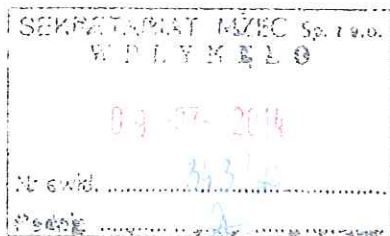

DYREKTOR
DS. TECHNICZNYCH I EKSPLOATACJI
mgr inż. Robert Adamkiewicz

Miejskie Wodociągi i Kanalizacja
w Kędzierzynie-Koźlu Spółka z o.o.
ul. Filtrowa 14
47-200 Kędzierzyn-Koźle
NIP: 749-000-52-08
Regon: 530553361
KRS: 0000052765
Kapitał Zakładowy: 157.676.000 zł

BGŻ S.A.
O/O Kędzierzyn-Koźle
92 2030 0045 1110 0000 0092 1210
ING Bank Śląski S.A.
1/O w Kędzierzynie-Koźlu
77 1050 1517 1000 0005 0372 5962
PKO BP S.A.
1/O w Kędzierzynie-Koźlu
12 1020 3714 0000 4602 0007 7511

Telefony: 77 480 13 00
BOK: 77 480 13 08, 77 480 13 11
Pogotowie wod.-kan. 994
czynne całą dobę
Fax: 77 544 96 36
www: mwik.com.pl
bip.mwik.com.pl
E-mail: mwik@mwik.com.pl
sekretariat@mwik.com.pl

branża opałowa
rodzaj ewidencyjny: Kędzierzyn-Koźle 160301_11
zł ewidencyjny:

MIEJSKI ZAKŁAD ENERGETYKI CIEPŁEJ Sp. z o.o.
w Kędzierzynie-Koźlu
Niniejszą opinią wyrażoną w piśmie
z dnia 26.06.2014 r.
znak: SLK.0525.PCOS/04

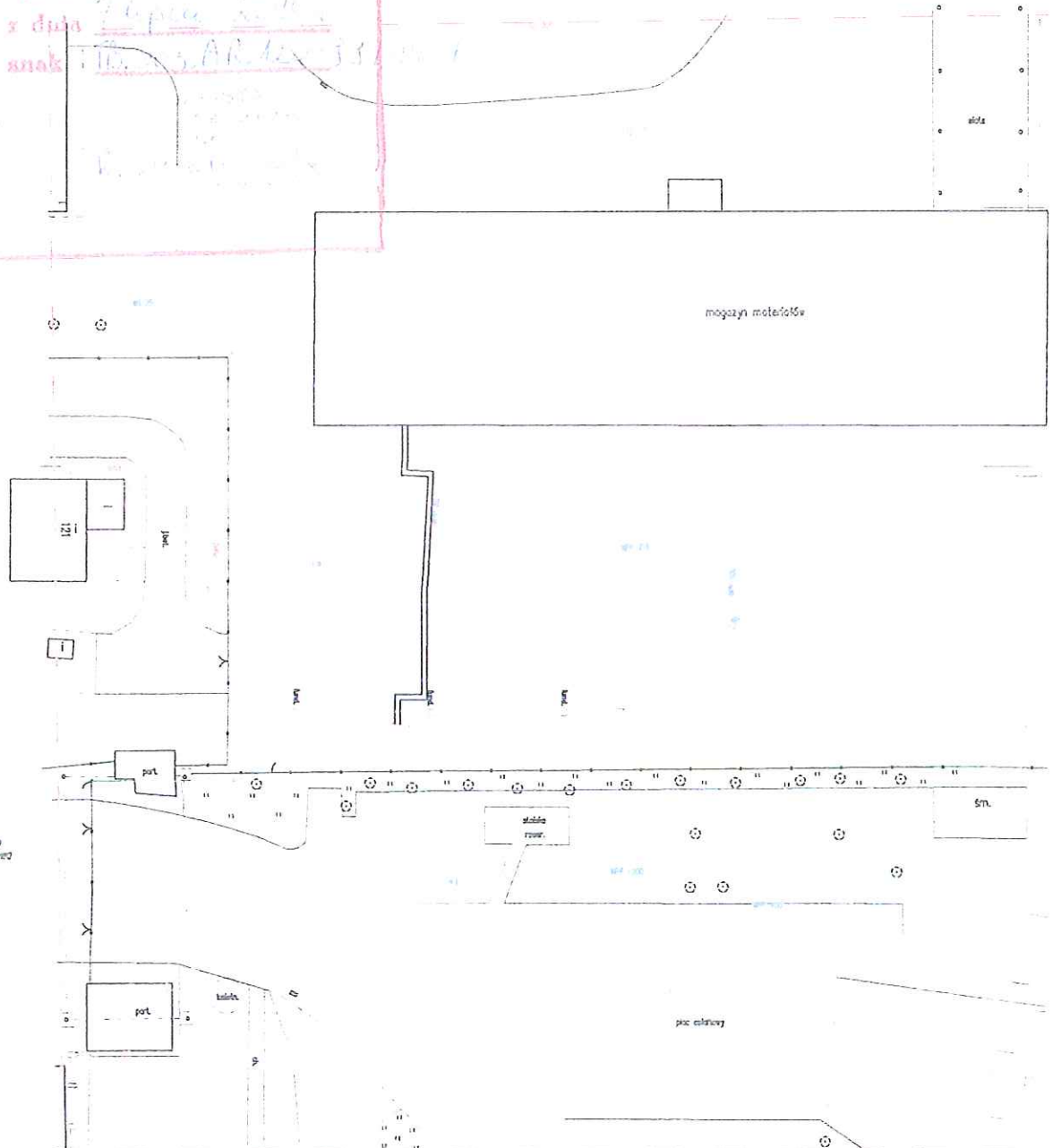
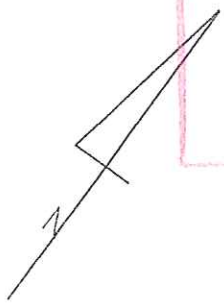

LEGENDA:

zakres opracowania
granic ewid. działki
kabel energetyczny
szafka wodociąg
telekomunikacja
kanalizacja deszczowa
kanalizacja przemysłowa
co

trasa projektowanego przyłącza



Miejski Zakład Energetyki Ciepłej Sp. z o.o.

47-220 Kędzierzyn-Koźle ul. Stalmacha 18 tel. 77 483 34 85, fax 77 483 35 56
www.mzec-kk.pl e-mail: sekretariat@mzec-kk.pl

Projekt budowlany budowy przyłącza sieci ciepłowniczej do budynku hali produkcyjnej firmy Artivent Sp. z o.o. przy ulicy Mostowej 6 w Kędzierzynie-Koźlu. Projekt realizowany w ramach programu KAWKA p.n. "Likwidacja niskie wspierającej wzrost efektywności energetycznej i rozwój rozproszonych, odnawialnych źródeł energii - KAWKA na terenie miasta Kędzierzyna-Koźla".

Projektowa	Uchwała	Data	Proces
mgr inż. Grzegorz Mateja	SLK.0525.PCOS/04	25.06.2014r.	
Wykonanie	Uchwała	Data	Proces
mgr inż. Konrad Kobiąka	25.06.2014r.	
Tytuł projektu	Skala	Nr	
Plan sytuacyjny	1:500	5.	

Kędzierzyn – Koźle dn. 07.07.14r

**Miejski Zakład
Energetyki Ciepłej**
Spółka z.o.o.
47 – 220 Kędzierzyn - Koźle
ul. Stalmacha 18

PU/750/2014

Dot. D/RI/300/2014/K

W odpowiedzi na Wasze pismo nr j/w. z dnia 25.06.14 r. dotyczącego uzgodnienia branżowego w zakresie infrastruktury, projektowanej trasy sieci ciepłowniczej, przebiegającej przez działkę nr 102/3, przesyłamy opinię JB Energetyka, dotyczącą sieci elektroenergetyczne jak również załączamy uzgodnione kopie map sytuacyjnych.

Ciepłota

JEDNOSTKA INFRASTRUKTURY
Pełnomocnik Zarządu
Dyrektor

Wiesław Jaworński

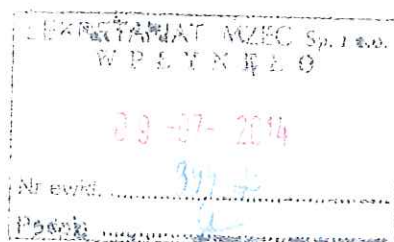

Nr dziennika: PE/2415/14

Data: 02.07.2014r.

Do: Dział Infrastruktury PU-2-1 Zespół Geodezyjny

Od: Krzysztof Błach
Dział Techniczny JB Energetyka

Ilość stron: 1

tel./fax: 77 481 22 61, 77 481 39 39
e-mail: krzysztof.blach@grupaazoty.com

Temat: uzgodnienie projektu budowy przyłącza ciepłowniczego przez MZEC -- pismo D/RI/300/2014/K z dn. 25.07.2014r.

W odpowiedzi na pismo MZEC z dnia 25.06.2014r. dotyczące uzgodnień projektu budowy nowego przyłącza sieci ciepłowniczej do firmy Artivent na działce nr 102/3 informujemy, iż w proponowanym przebiegu tras sieci ciepłowniczej występuje skrzyżowanie z siecią kablową elektroenergetyczną n/n GA ZAK S.A. W związku z tym należy tak zaprojektować usytuowanie przewodów przyłącza ciepłowniczego, aby do minimum ograniczyć ewentualne uszkodzenia podziemnej sieci elektroenergetycznej GA ZAK S.A. Projektowana sieć ciepłownicza w miejscu skrzyżowania z kablami n/n powinna być odpowiednio zabezpieczona. Sposób oraz przyjęte rozwiązania techniczne zabezpieczeń powinny być ujęte przez projektanta w projekcie. Konieczne jest także przedstawienie przez MZEC do uzgodnień z Działem Technicznym projektu w/w przyłącza ciepłowniczego Wykonawca zadania oraz osoba sprawująca nadzór inwestorski powinna wystąpić Działu Technicznego JB Energetyka GA ZAK S.A o wystawienie uzgodnień na wykonywanie robót ziemnych.

Z poważaniem

JB ENERGETYKA
DZIAŁ TECHNICZNY
Specjalista Elektryk

Krzysztof Błach

K.o.
a/a

1
2
3
4

1
2
3
4
5
6
7
8
9
10
11
12

projekt ogólny
 technologia: instalacja elektryczna
 15.03.2014r.

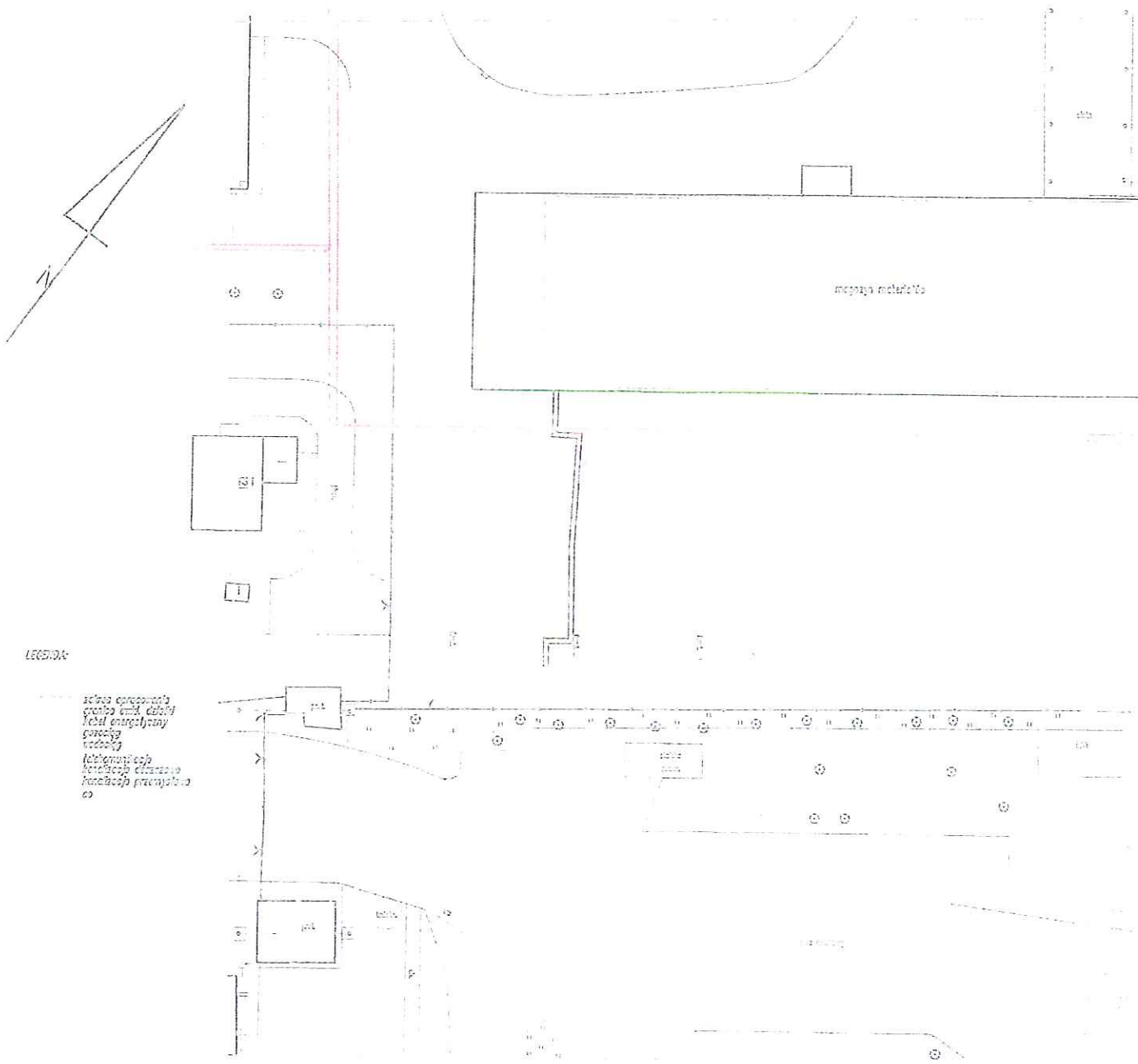

LE05/04

zobacz opracowania
 technologia: instalacja elektryczna
 technologia: instalacja teleinformatyczna
 technologia: instalacja wentylacji mechanicznej

BIURO TELEINFORMATYKI
 uzgodniono w zakresie przebiegu
 tras kabli teleinformatycznych

Sławomir Strzelczyk

trasa projektowanego przyłącza

Handwritten notes and signatures in the bottom left corner.



Miejski Zakład Energetyki Ciepłej Sp. z o.o.

47-220 Kędzierzyn-Koźle ul. Stelmacha 18, tel. 77 463 34 85, fax 77 463 35 58
 www.mzec-kk.pl e-mail: sekretariat@mzec-kk.pl

Projekt budowlany - budowy przyłącza sieci ciepłowniczej do budynku hali produkcyjnej firmy Arivent Sp. z o.o. przy ulicy Mostowej 6 w Kędzierzynie-Koźle. Projekt realizowany w ramach programu KAWKA p.n. "Lokalizacja i rozwój wspierającej wzrost efektywności energetycznej i rozwój rozproszonych, odnawialnych źródeł energii - KAWKA na terenie miasta Kędzierzyna-Koźle".			
Projektant	mgr inż. Grzegorz Mateja	SLK/0625/PCOS/04	26.03.2014r.
Autor	mgr inż. Konrad Kobiata	EWK/171	25.06.2014r.
Plan sytuacyjny			1:500

UZGODNIONO
 W ZAKRESIE PRZEBIEGU
 KABLI ELEKTROENERGETYCZNYCH
 Krzysztof Blach