



trasa projektowanego przyłącza

UWAGA:

Prace montażowe należy rozpocząć od włączenia do istniejącej sieci kanalowej i zabudowy zaworów odcinających w miejscu włączenia. Takie rozwiązanie jest konieczne ponieważ istniejąca sieć ciepłownicza musi znajdować się w gotowości do uruchomienia przed rozpoczęciem sezonu grzewczego.



Miejski Zakład Energetyki Ciepłej Sp. z o.o.

47-220 Kędzierzyn-Koźle ul. Stalmacha 18, tel. 77 483 34 85, fax 77 483 35 56
www.mzec-kk.pl e-mail: sekretariat@mzec-kk.pl

Tytuł opracowania

Projekt budowlany, budowy przyłącza sieci ciepłowniczej do budynku wielorodzinnego przy ulicy Mickiewicza 16-18 w Kędzierzynie-Koźlu. Projekt realizowany w ramach programu KAWKA p.n. "Likwidacja niskiej emisji wspierającej wzrost efektywności energetycznej i rozwój rozproszonych, odnawialnych źródeł energii - KAWKA na terenie miasta Kędzierzyna-Koźla".

Projektował
mgr inż. Grzegorz Mateja

Uprawnienia
SLK/0625/POOS/04

Data
25.06.2014r.

Podpis

Wykonał
mgr inż. Konrad Kobialka

Uprawnienia

Data
25.06.2014r.

Podpis

Tytuł rysunku
Plan sytuacyjny

Skala
1:500

Nr rysunku
5.2

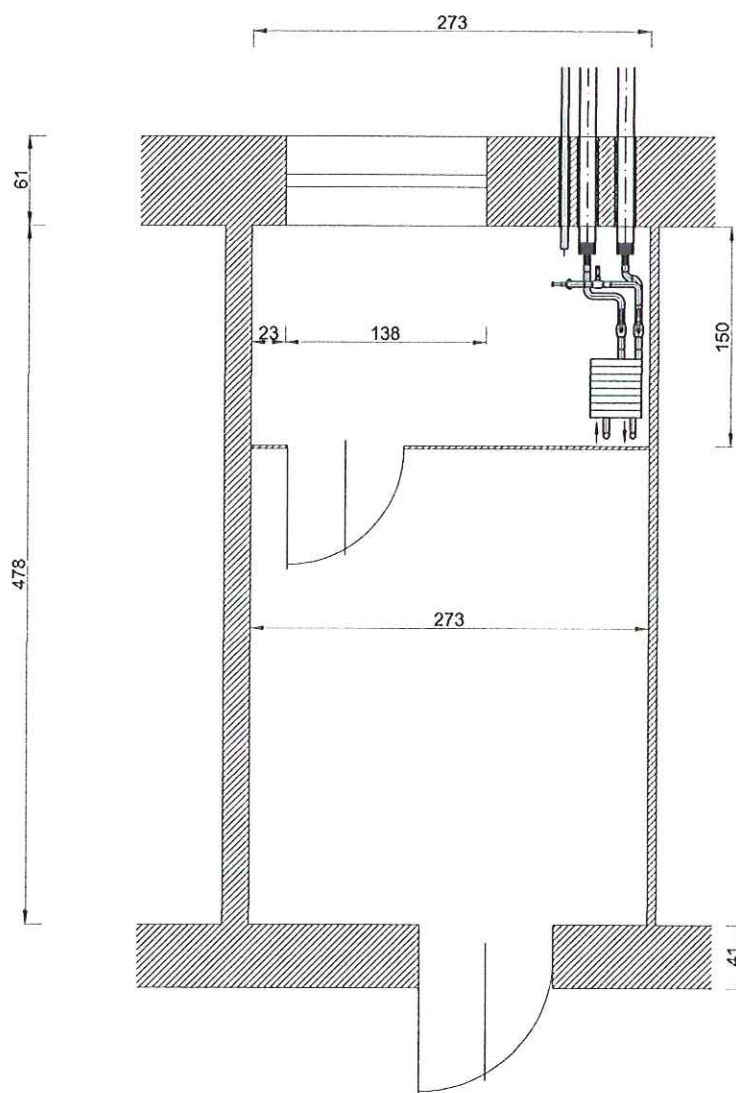

UWAGI:

Przed zaworami odcinającymi, należy wykonać "spinkę" rurociągów o średnicy Dn20.

"Spinkę" należy wyposażać w dwa zawory odcinające Dn20 oraz zawór odpowietrzający Dn15.

Przedstawiony na niniejszym rysunku, sposób połączenia rurociągów "spinki", sposób rozmieszczenia zaworów odcinających na rurociągach przewodowych, sposób rozmieszczenia zaworów odcinających "spinki" a także zaworu odpowietrzenia, jest przykładowy.

Sposób rozmieszczenia elementów "spinki", odpowietrzenia oraz zaworów odcinających, należy skorygować na budowie, dopasowując ich lokalizację do potrzeb przygotowanej instalacji wewnętrznej w pomieszczeniu.

Lokalizacja zestawu wymiennika ciepła jest przykładowa i należy ją dostosować do aktualnie przygotowanego pomieszczenia i instalacji wewnętrznej w czasie budowy. Licznik ciepła powinien zostać zabudowany na wysokości co najmniej 1m nad posadzką.

Rurociągi preizolowane nie wymagają dodatkowego zabezpieczenia antykorozyjnego ani izolacji termicznej.

Stalowe odcinki rurociągów, zarówno w pomieszczeniu rozdzielacza jak i w miejscu włączenia do sieci kanalowej, należy zabezpieczyć antykorozyjnie oraz wykonać izolację cieplną.



Miejski Zakład Energetyki Ciepłej Sp. z o.o.

47-220 Kędzierzyn-Koźle ul. Stalmacha 18, tel. 77 483 34 85, fax 77 483 35 56
www.mzec-kk.pl e-mail: sekretariat@mzec-kk.pl

Tytuł opracowania

Projekt budowlany, budowy przyłącza sieci ciepłowniczej do budynku wielorodzinnego przy ulicy Mickiewicza 16-18 w Kędzierzynie-Koźlu. Projekt realizowany w ramach programu KAWKA p.n. "Likwidacja niskiej emisji wspierającej wzrost efektywności energetycznej i rozwój rozproszonych, odnawialnych źródeł energii - KAWKA na terenie miasta Kędzierzyna-Koźla".

Projektował
mgr inż. Grzegorz Mateja

Uprawnienia
SLK/0625/POOS/04

Data
25.06.2014r.

Podpis

Wykonał
mgr inż. Konrad Kobiłka

Uprawnienia

Data
25.06.2014r.

Podpis

Tytuł rysunku
Schemat pomieszczenia węzła ciepłowniczego

Skala

Nr rysunku
5.11

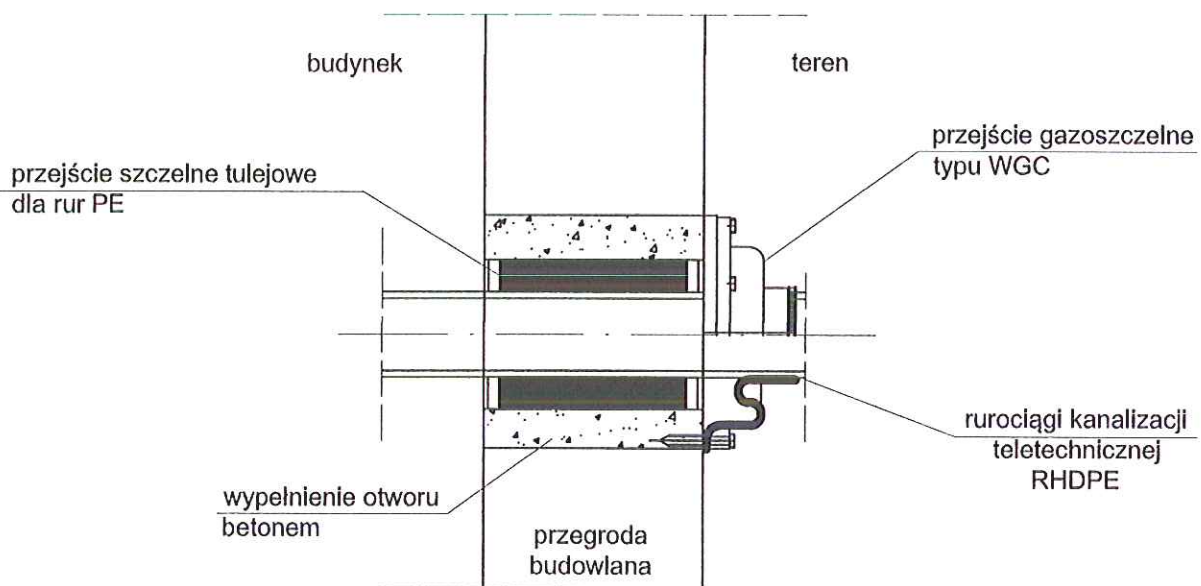
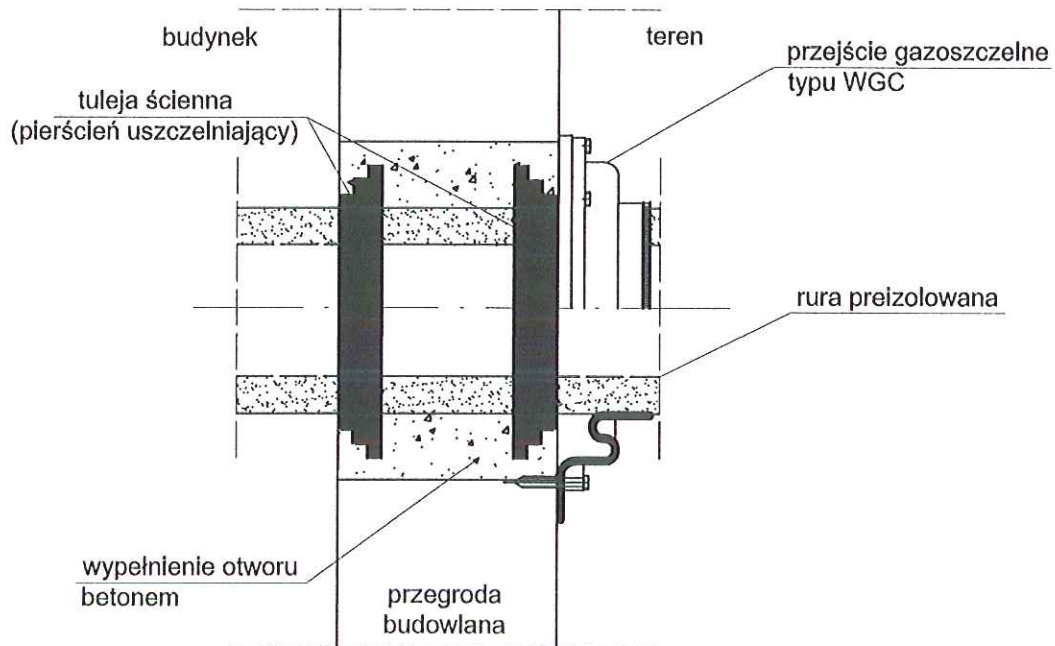

UWAGI:

Wprowadzenie rur preizolowanych wraz z rurociągiem kanalizacji teletechnicznej do budynku, wymaga wykonania trzech otworów w zewnętrznej przegrodzie budowlanej. Do wykonania otworów, należy użyć, wiertnicy do betonu. Nie dopuszcza się, wykuwania otworów przy użyciu narzędzi udarowych.



Miejski Zakład Energetyki Ciepłej Sp. z o.o.

47-220 Kędzierzyn-Koźle ul. Stalmacha 18, tel. 77 483 34 85, fax 77 483 35 56
www.mzec-kk.pl e-mail: sekretariat@mzec-kk.pl

Tytuł opracowania

Projekt budowlany, budowy przyłącza sieci ciepłowniczej do budynku wielorodzinnego przy ulicy Mickiewicza 16-18 w Kędzierzynie-Koźlu. Projekt realizowany w ramach programu KAWKA p.n. "Likwidacja niskiej emisji wspierającej wzrost efektywności energetycznej i rozwój rozproszonych, odnawialnych źródeł energii - KAWKA na terenie miasta Kędzierzyna-Koźla".

Projektował mgr inż. Grzegorz Mateja	Uprawnienia SLK/0625/POOS/04	Data 25.06.2014r.	Podpis
Wykonał mgr inż. Konrad Kobiłka	Uprawnienia -----	Data 25.06.2014r.	Podpis

Tytuł rysunku Schemat przejścia rurociągów przez zewnętrzną przegrodę budowlaną	Skala -----	Nr rysunku 5.8
--	----------------	-------------------



Miejskie Wodociągi i Kanalizacja

w Kędzierzynie-Koźlu Spółka z o.o.

Ldz. TB.280.AR.120-86/14-1/1014/KW/14

Kędzierzyn – Koźle, dnia 17 czerwca 2014r.

**Miejski Zakład Energetyki Ciepłej
Spółka z o.o.**
ul. Stalmacha 18
47-220 Kędzierzyn-Koźle

Dotyczy: uzgodnienia przyłącza c.o. do budynku wielorodzinnego przy ul. Mickiewicza 16-18 w Kędzierzynie – Koźlu.

W odniesieniu do Państwa wniosku (pismo znak D/RI/255/2014/K) z dnia 12 czerwca 2014r. w sprawie jw. - Miejskie Wodociągi i Kanalizacja w Kędzierzynie - Koźlu Sp.z o.o. **uzgadniają** przedstawioną na załączonym planie sytuacyjno-wysokościowym lokalizację projektowanej sieci ciepłowniczej (przyłącza) do przedmiotowego budynku.

Załącznik:

Plan sytuacyjno – wysokościowy – 1 egz. (zwrot) opatrzony klauzulą opiniującą.

Otrzymują:

1. Adresat
2. DT.TB. a/a

PREZES ZARZĄDU
Barbara Ermsztajnówna

WZ./AR-280-14

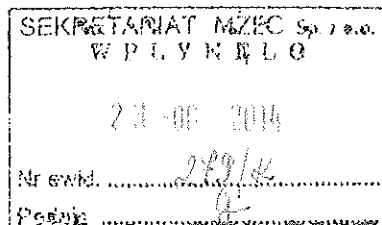

Miejskie Wodociągi i Kanalizacja
w Kędzierzynie-Koźlu Spółka z o.o.
ul. Filtrowa 14
47-200 Kędzierzyn-Koźle
NIP: 749-000-52-08
Regon: 530553361
KRS: 0000052765
Kapitał Zakładowy: 157.676.000 zł

BGŻ S.A.
O/O Kędzierzyn-Koźle
92 2030 0045 1110 0000 0092 1210
ING Bank Śląski S.A.
1/O w Kędzierzynie-Koźlu
77 1050 1517 1000 0005 0372 5962
PKO BP S.A.
1/O w Kędzierzynie-Koźlu
12 1020 3714 0000 4602 0007 7511

Telefony: 77 480 13 00
BOK: 77 480 13 08, 77 480 13 09
Pogotowie wod.-kan. 994
czynne całą dobę
Fax: 77 544 96 36
www: mwik.com.pl
bip.mwik.com.pl
E-mail: mwik@mwik.com.pl
sekretariat@mwik.com.pl

DK/for

1003203417



Adres do korespondencji:
TAURON Dystrybucja S.A.
Odział w: Opolu
Rejon Dystrybucji Wschód - Kędzierzyn-Koźle
ul. Łukasiewicza 37, 47-200 Kędzierzyn-Koźle
tel. 77 889 62 22, fax 77 889 62 28
kędzierzynkozele.rda@tauron-dystrybucja.pl



Kędzierzyn-Koźle, dnia 2014-06-24

TD/O3/RD 3/6/RDE 6/BK/2014-06-24/0000014
1002102386

**Miejski Zakład Energetyki
Ciepłej Spółka z o.o.
ul. Stalmacha 18
47-220 Kędzierzyn-Koźle**

Dotyczy:

**Uzgodnienia uzbrojenia elektroenergetycznego w obrębie projektowanego
przyłącza sieci ciepłowniczej w Kędzierzynie-Koźlu przy ul. Mickiewicza 16-18.**

W związku z pismem z dnia 12.06.2014 r. znak : D/RI/251/2014/K dot. uzgodnienia uzbrojenia informujemy, że projektowane przyłącze c.o. do budynku nr 16-18 przy ul. Mickiewicza nie koliduje z naszymi urządzeniami elektroenergetycznymi, w związku z czym uzgadniamy bez uwag trasę przedmiotowego obiektu.

Z tytułu zweryfikowania stanu aktualnego uzbrojenia i uzgodnienia pobiera się opłatę, którą należy wpłacić na nasz rachunek bankowy zgodnie z fakturą przesłaną oddzielną przesyłką.

Sprawę prowadzi: Bożena Koryl tel. 77 8896317

Załączniki : 1 egz. planu

Kopia : a/a RDE 6

TAURON Dystrybucja S.A.
Odział w Opolu
Kędzierzyn-Koźle
Rejon Dystrybucji Wschód
Kędzierzyn-Koźle
Marek Wóćcik





Wspomagać do projektu 1002/06/0006/PE/2014

TAURON Dystrybucja S.A.
 ul. Jasnogórska 11, 31-358 Kraków
 Oddział w Gopku
 Rejon Dystrybucji Wschód: Kędzierzyn-Koźle
 ul. Łukasiewicza 37, 47-200 Kędzierzyn-Koźle
 tel. 77 889 62 22, fax 77 889 62 28
 NIP 611-62-02-850 REGON 230179216-00065
 Bank Pekao SA 86 1240 6814 1111 0010 3411 8934

1002/06/0006/PE/2014

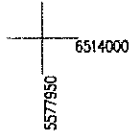

2014-06-14

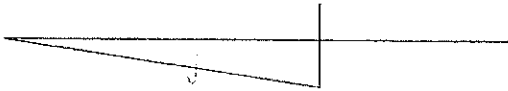

YRP/18

4.



Polska Spółka Gazownictwa sp. z o.o.
 Oddział w Zabrze
 ul. Szczęść Boże 11, 41-800 Zabrze
 tel. 32 398 50 00, faks 32 271 78 01

Rozdzielnia Gazu w Kędzierzynie- Koźlu
 ul. Grunwaldzka 69, 47-220 Kędzierzyn-Koźle
 tel. 077 483 47 31, faks 077 483 47 31
 RG.Kedzierzyn-Kozle@zabrze.psgaz.pl

Miejski Zakład Energetyki Ciepłej
Spółka z o.o.
 ul. Stalmacha 18
 47-220 Kędzierzyn-Koźle

Wasz znak: D/RI/258/2014/K
 Nasz znak: TR-3/295/432-28/2014

Kędzierzyn-Koźle, 16.06.2014

Dot.: uzgodnienia przyłącza do budynku wielorodzinnego przy ul. Mickiewicza 16-18
 w Kędzierzynie-Koźle.

Polska Spółka Gazownictwa sp. z o.o. Oddział w Zabrze Zakład w Opolu Rozdzielnia Gazu
 w Kędzierzynie-Koźlu informuje niniejszym pismem, że uzgadniamy branżowo rozwiązania
 projektowe j/w, w zakresie kolizji z siecią gazową. W miejscu projektowania nie przebiega sieć
 gazowa będąca we władaniu Rozdzielni Gazu Kędzierzyn – Koźle.

Z poważaniem

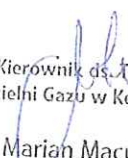
 Kierownik ds. technicznych
 Rozdzielni Gazu w Kędzierzynie-Koźlu
 Marian Macutkiewicz



*Przebieg przebiegu
kanału ściekowego
K-10016 AB 026 200/14*

Podłoga Spółka Gazownictwa sp. z o.o.
ul. M. Kasprzaka 25, 01-224 Warszawa
Oddział w Zabrze
Rozdział Gazu w Kędzierzynie Koźlu
47-220 Kędzierzyn Koźle, ul. Gromniwska 55
tel./fax: 77 482 14 92, 77 483 47 31
NIP 525 24 96 411
KRS 0000374001 REGON 14224810

